

P1

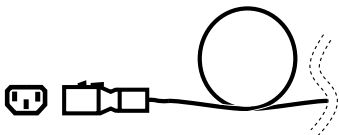

product information

2025-07-01
6.0

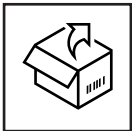
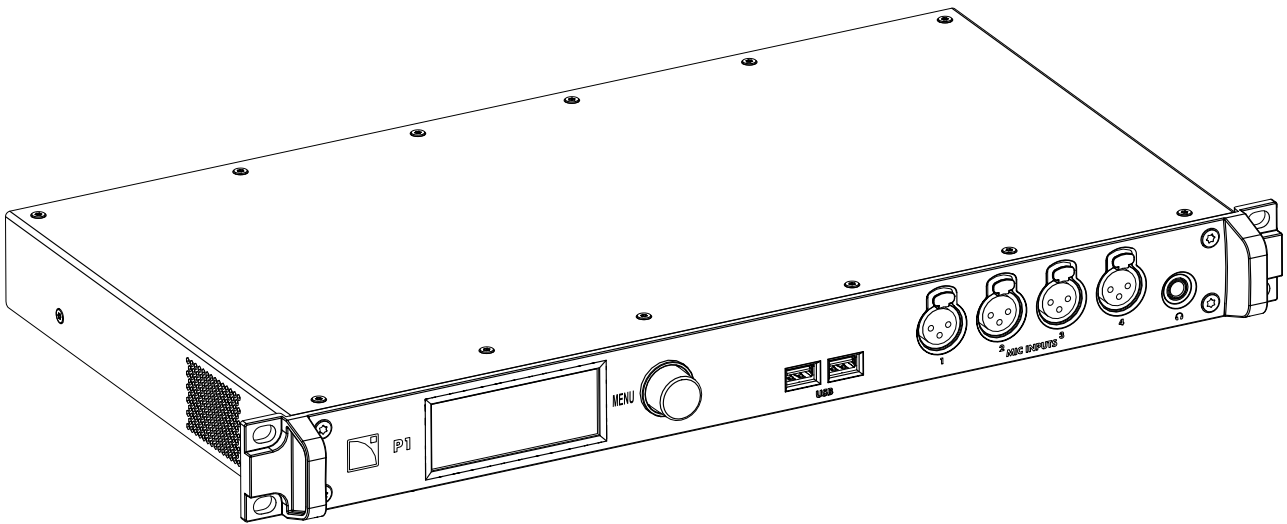

IEC C13



CEE 7/7



GB 2099



NEMA 5-15



BS 1363

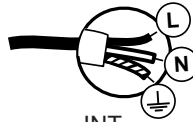

INT



P1 Sensor



USB extension
cable

EU Declaration of Conformity (DoC)

We

L-Acoustics

13 rue Levacher Cintrat
Parc de la Fontaine de Jouvence
91462 Marcoussis Cedex
France

+33 (0)1 69 63 69 63
info@l-acoustics.com

declare that the DoC is issued under our sole responsibility and belongs to the following product:

P1 processor

The object of the declaration described above is in conformity with the relevant Union harmonization legislation:

2014/30/EU: Electro-Magnetic Compatibility Directive

2014/35/EU: Low Voltage Directive

2011/65/EU: RoHS 2 Directive

The following harmonized standards and technical specifications have been applied:

EN 62368-1: 2014 Audio/video, information and communication technology equipment — Part 1: Safety requirements

EN 55032: 2015 Electromagnetic compatibility of multimedia equipment — Emission Requirements

EN 55035:2017 Electromagnetic compatibility of multimedia equipment — Immunity requirements

EN 50581: 2012 Technical documentation for the assessment of electrical and electronic products with respect to the restriction of hazardous substances

Technical file compiled by:

Genio KRONAUER

13 rue Levacher Cintrat
Parc de la Fontaine de Jouvence
91462 Marcoussis Cedex
France

Year CE marking was first affixed: 2018













Issued in Marcoussis, France





04/05/2018



Genio KRONAUER, Electronics Director

[EN] Safety

-  **Danger: Inspect the system before any deployment.**
Perform safety related checks and inspections before any deployment.
-  **Danger: Perform preventive maintenance at least once a year.**
Refer to the preventive maintenance section in the user documentation for a list of actions and their periodicity. Insufficient upkeep of the product can void the warranty.
-  **Electrical hazard: Verify the electrical conformity and compatibility of the mains supply.**
Only connect the product to an AC power outlet rated 100-240 V, 50-60 Hz.
The product draws 27 W (typical).
WARNING: The product is of Class I construction and shall be connected to a mains socket outlet with a Protective Earth connection.
-  **Electrical hazard: When the product is used in a three-phase circuit, verify the electrical conformity and compatibility of the three-phase circuit.**
Verify that the three phases work, and balance the loads between the three phases.
Verify that the neutral and earth work.
Never try to emulate a 230 V circuit connecting an apparatus to two live wires of a 120 V three-phase circuit.
Never try to emulate a 200 V circuit connecting an apparatus to two live wires of a 100 V three-phase circuit.
-  **Electrical hazard: Electrical generator**
You must power on the generator before powering on the product.
Verify that the product is turned off before powering on the generator.
-  **Electrical hazard:**
To reduce the risk of fire or electric shock, this apparatus should not be exposed to rain or moisture and objects filled with liquids, such as vases, should not be placed on this apparatus.
-  **Danger: Never incorporate equipment or accessories not approved by L-Acoustics.**
Read all the related PRODUCT INFORMATION documents shipped with the products before exploiting the system.
-  **Danger: Intended use**
This product is intended for use by trained personnel for professional applications.
-  **Danger: Read the OWNER'S MANUAL before installing the system.**
Strictly follow the installation and operating instructions.
As part of a continuous evolution of techniques and standards, L-Acoustics reserves the right to change the specifications of its products and the content of its documents without prior notice.
Check www.l-acoustics.com on a regular basis to download the latest document and software updates.
-  **Important: Do not use the product outside its operating temperature range.**
The product operates at a room temperature between 0 °C / 32 °F and 50 °C / 122 °F.
Do not expose the product to direct sun.
-  **Important: Do not expose the product to extreme conditions.**
Do not expose the product to moisture (rain, mist, sea spray, steam, humidity, condensation...) or excessive heat (direct sun, radiator...) for a long period of time.
For more information, refer to the Products weather protection document, available on the website.
-  **Important: Use the product in a conformed electro-magnetic environment.**
The product can be used in the following environment: residential (class B).
Avoid radio interference.
This product has been tested and complies with the regulations of the EMC directive (Electro Magnetic Compatibility). These regulations are designed to provide reasonable protection against harmful interference from electrical equipment, but it cannot be guaranteed that interference will never occur.
-  **Important: Product disconnection**
To completely disconnect this product from the mains, disconnect the power supply cord plug from the mains socket outlet.

-  **Important: Power supply cord and socket accessibility**
The main plug of the power supply cord shall remain easily accessible.
The mains socket outlet shall be easily accessible.
-  **Important: Contact L-Acoustics for advanced maintenance.**
Any unauthorized maintenance operation will void the product warranty.
-  **Important: Shipping**
Use the original packaging for shipping the product, unless it is mounted in a rack with the front fixed to the rack, as described in the Owner's Manual.
-  **Important: Maintain this document as an integral part of the product.**
Do not resell the product without this document.

[EN] Symbols on the product



Explanation of graphical symbols



The lightning flash with arrowhead symbol within an equilateral triangle is intended to alert the user to the presence of uninsulated "dangerous voltage" within the product's enclosure that may be of sufficient magnitude to constitute a risk of electric shock to persons.



The exclamation point within an equilateral triangle is intended to alert the user to the presence of important operating and maintenance instructions in the literature accompanying the product.



Do not open unless authorized. This symbol indicates the presence of electrical shock hazards. It also indicates that no maintenance performed by the end user requires access to internal components.



This marking indicates that this product should not be disposed of with other household waste throughout the EU. To prevent possible harm to the environment or human health from uncontrolled waste disposal, recycle it responsibly to promote the sustainable reuse of material resources. To return your used device, please use the return and collection systems or contact the retailer where the product was purchased. They can take this product for environmentally safe recycling.













Importer is required to fit a country-specific plug, if necessary.





[EN] Specifications

All values given in this section are typical values. Refer to the **owner's manual** for the complete specifications.

Mains rating	100 V AC - 240 V AC ($\pm 10\%$), 50 Hz - 60 Hz
Power consumption	Typical: 27 W Idle: 25 W Power supply board rating: 45 W
Storage temperature	-5 °C / 23 °F to 70 °C / 158 °F
Operating temperature	0 °C / 32 °F to 50 °C / 122 °F
Maximum altitude	5000 m
Climate	moderate and tropical

[FR] Sécurité

-  **Danger : Inspectez le système avant toute utilisation.**
Effectuez les vérifications sécuritaires et les contrôles visuels avant toute utilisation.
-  **Danger : Effectuez les actions de maintenance préventive au moins une fois par an.**
Référez-vous à la section de maintenance préventive dans la documentation utilisateur pour une liste d'actions et leur périodicité.
L'entretien insuffisant du produit peut entraîner l'annulation de la garantie.
-  **Danger électrique : Vérifiez la conformité électrique et la compatibilité de l'alimentation secteur.**
Connectez l'appareil uniquement à un secteur alternatif de caractéristiques comprises entre 100-240 V, 50-60 Hz.
Le produit consomme 27 W (typique).
AVERTISSEMENT : Le produit est de Classe 1 et doit être connecté à une fiche secteur munie d'une connexion à la terre.
-  **Danger électrique : Lorsque le produit est utilisé dans un circuit triphasé, vérifiez la conformité électrique et la compatibilité du circuit triphasé.**
Vérifiez que chaque phase fonctionne, et équilibrez les charges entre les trois phases.
Vérifiez que le neutre et la connexion à la terre fonctionne.
Ne jamais tenter de reproduire un circuit 230 V en connectant l'appareil à deux phases d'un circuit triphasé 120 V.
Ne jamais tenter de reproduire un circuit 200 V en connectant l'appareil à deux phases d'un circuit triphasé 100 V.
-  **Danger électrique : Groupe électrogène**
Mettez sous tension le groupe électrogène en premier, puis le produit.
Vérifiez que le produit est hors tension avant de mettre le groupe électrogène sous tension.
-  **Danger électrique :**
Pour réduire le risque d'incendie ou de choc électrique, n'exposez pas l'appareil à la pluie ou à l'humidité et ne placez aucun objet rempli de liquide, tel un vase, sur l'appareil.
-  **Danger : N'incorporez jamais d'équipements ou accessoires non approuvés par L-Acoustics.**
Lisez tous les documents PRODUCT INFORMATION (INFORMATIONS PRODUIT) concernés avant d'exploiter le système.
-  **Danger : Utilisation prévue**
Ce produit est destiné à un usage professionnel par du personnel formé.
-  **Danger : Lisez le OWNER'S MANUAL (MANUEL DU PROPRIÉTAIRE) avant d'utiliser le produit.**
Suivez strictement les instructions d'installation et d'utilisation.
En raison de l'évolution constante des techniques et des normes, L-Acoustics se réserve le droit de modifier sans préavis les caractéristiques de ses produits et les informations contenues dans ses documents.
Visitez régulièrement le site web www.l-acoustics.com afin de télécharger les dernières versions des documents et logiciels.
-  **Important : N'utilisez pas l'appareil en dehors de sa plage de température nominale.**
L'appareil fonctionne dans un environnement dont la température est comprise entre 0 °C / 32 °F et 50 °C / 122 °F.
N'exposez pas l'appareil au soleil.
-  **Important : Ne soumettez pas le produit à des conditions extrêmes.**
Ne soumettez pas le produit à l'humidité (pluie, brume, embrun, vapeur, humidité ambiante, condensation...) ou à une chaleur excessive (soleil direct, radiateur...) pendant une période prolongée.
Pour plus d'informations, référez-vous au document Product weather protection (Protection des produits contre les intempéries), disponible sur le site web.
-  **Important : Utilisez l'appareil dans un environnement électromagnétique conforme.**
Le produit peut être utilisé dans l'environnement suivant : résidentiel (classe B).
Évitez les interférences radio.
Ce produit a été testé et est conforme aux réglementations de la directive CEM (Compatibilité électromagnétique - EMC : Electro Magnetic Compatibility). Ces réglementations sont prévues pour assurer une protection raisonnable contre les interférences provenant de l'équipement électrique, il ne peut cependant pas être garanti que les interférences ne se produisent pas.
-  **Important : Déconnexion de l'appareil**
Pour déconnecter complètement cet appareil du secteur, débranchez la fiche secteur de la prise de courant.

-  **Important : Accessibilité de la fiche secteur et de la prise de courant**
La fiche secteur doit rester facilement accessible.
La prise de courant doit être facilement accessible.
-  **Important : Contactez L-Acoustics pour la maintenance avancée.**
Toute opération de maintenance non autorisée annulera la garantie du produit.
-  **Important : Transport**
Utilisez l'emballage d'origine pour le transport, à moins que le produit ne soit monté dans un rack, fixé par l'avant, comme décrit dans le Owner's Manual (manuel du propriétaire).
-  **Important : Entretenez ce document comme une partie intégrante du produit.**
Ne revendez pas le produit sans ce document.

[FR] Symboles sur le produit



Légende des symboles

L'éclair avec une flèche dans un triangle équilatéral signale à l'utilisateur la présence dans le produit d'une « tension dangereuse » non isolée, de magnitude suffisamment grande pour représenter un risque de choc électrique aux personnes.



Le point d'exclamation dans un triangle équilatéral signale à l'utilisateur la présence d'instructions d'utilisation et de maintenance importantes dans la documentation fournie avec le produit.



Ne pas ouvrir. Ce symbole signale un risque de choc électrique. Il indique également qu'aucune opération de maintenance effectuée par l'utilisateur final ne requiert l'accès aux composants internes.



Ce pictogramme signale que ce produit ne doit pas être mis au rebut avec d'autres déchets ménagers dans toute l'UE. L'élimination incontrôlée des déchets pouvant porter préjudice à l'environnement ou à la santé humaine, veuillez recycler cet appareil de manière responsable afin de favoriser la réutilisation des ressources matérielles. Pour renvoyer votre appareil usagé, utilisez les filières de collecte et de ramassage ou contactez le détaillant qui vous a vendu le produit. Il prendra en charge le recyclage de ce produit.

L'importateur doit équiper le câble d'une prise spécifique à son pays, si nécessaire.

[FR] Spécifications

Toutes les valeurs données dans cette section sont les valeurs typiques. Référez-vous au **manuel du propriétaire** pour les spécifications complètes.

Caractéristiques secteur	100 V AC - 240 V AC ($\pm 10\%$), 50 Hz - 60 Hz
Consommation de puissance	Typique : 27 W Inactif : 25 W Caractéristique électrique de la carte d'alimentation : 45 W
Température de stockage	-5 °C / 23 °F à 70 °C / 158 °F
Température de fonctionnement	0 °C / 32 °F à 50 °C / 122 °F
Altitude maximum	5000 m
Climat	tempéré et tropical